

ENCUENTROS PARA RECORDAR

SESIÓN 13/03/2023



Pastoral de la Salud
Parroquia Santa María Madre de Dios

Bienvenidos 

ORACIÓN

Gracias te doy, Padre,
por las cosas que has hecho en el mundo.

Por la vida que Tu nos has dado
y el amor que Tu pones en mí.

Cuando el cielo es gris en mi vida ,
yo te llamo y Tu vienes a mí.

No me dejes vagar en el río
ni en las sombras que la vida nos da.

AMEN



COMPARTIMOS LA ACTIVIDAD
DEL DÍA ANTERIOR, LAS
EXPERIENCIAS, INQUIETUDES...
QUE HAN TRAÍDO ESTOS DÍAS

Calentamos con

La Tía Mónica



**Tenemos una tía, la tía Mónica
que cuando va de compras, le hacemos -La la la-
Así le hace el sombrero, el sombrero le hace así.
Así le hace el sombrero, el sombrero le hace así.**



**Tenemos una tía, la tía Mónica
que cuando va de compras, le hacemos -La la la-
Así le hace la pluma, la pluma le hace así.
Así le hace la pluma, la pluma le hace así.**



**Tenemos una tía, la tía Mónica
que cuando va de compras, le hacemos -La la la-
Así le hace el collar, el collar le hace así.
Así le hace el collar, el collar le hace así.**



**Tenemos una tía, la tía Mónica
que cuando va de compras, le hacemos -La la la-
Así le hace el bolsito , el bolsito le hace así.
Así le hace el bolsito , el bolsito le hace así.**



**Tenemos una tía, la tía Mónica
que cuando va de compras, le hacemos -La la la-
Así le hace la falda, la falda le hace así.
Así le hace la falda, la falda le hace así.**



EJERCICIO CON LÁPIZ Y PAPEL

1. Une con flechas los siguientes sinónimos:

Barato

Bonito

Pelo

Enorme

Lucha

Norma

Orar

Oír

Fácil

Flaco

Garaje

Oír

Gigante

Pelea

Regla

Sencillo

Rezar

Cabello

Económico

Cochera

Delgado

Guapo

Señala el cuadrado que es igual al de la izquierda

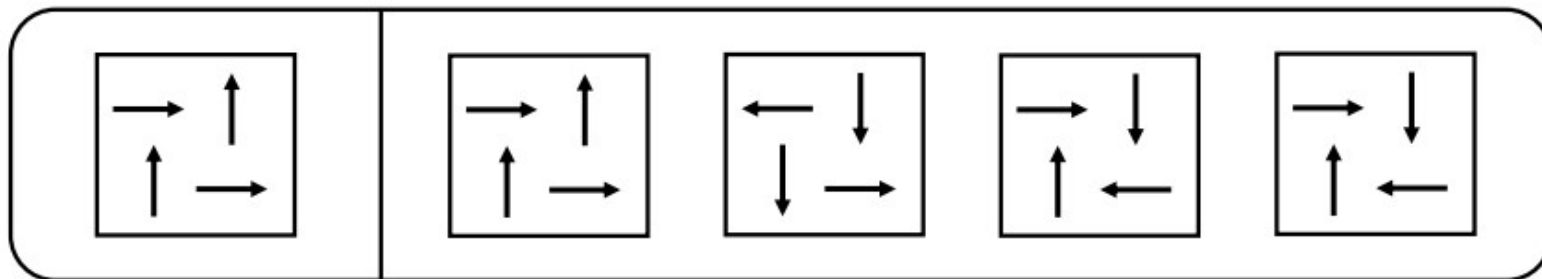
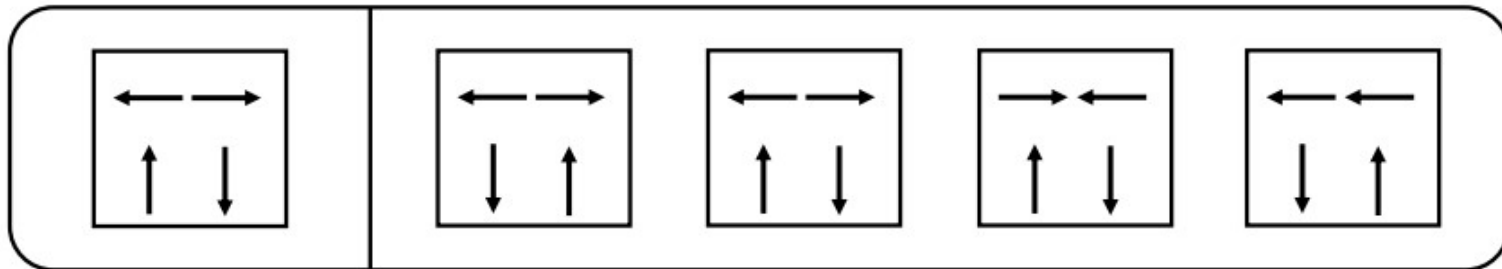
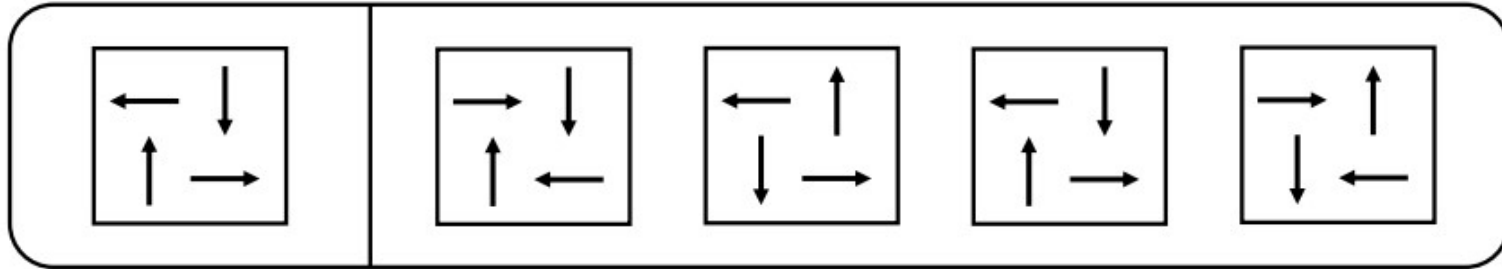

EJERCICIOS EN PANTALLA

Los días de la semana

lunes
martes
miércoles
jueves
viernes
sábado
domingo

1	2	3	4	5
6	7	8	9	10
11	12	13	14	15
16	17	18	19	20
21	22	23	24	25
26	27	28	29	30
31				

Los meses del año

enero	julio
febrero	agosto
marzo	septiembre
abril	octubre
mayo	noviembre
junio	diciembre

¿AÑO?



- ¿ Como era el día?
- ¿ Qué se veía en le horizonte?
- ¿ Cuantas personas aparecían en la imagen?
- ¿ Cuántos flotadores?
- Un flotador tenía forma de animal ? ¿ De qué animal ?
- ¿ Qué herramientas tenían los niños que jugaban en la arena ?
- ¿ Qué animal estaba en la playa?
- ¿ A que estilo estaba nadando uno de los hombres?
- ¿ De qué color era la pelota con la que jugaban?

Vamos a mirar atentamente esta lista de palabras

Perro	Caja
Teléfono	Radio
Bolígrafo	Roscón
Sello	Océano
Sartén	Puerta
Lámpara	Revista

¿ Cuántas palabras recuerdas?

	Caja
Teléfono	
	Roscón
	Océano
Sartén	
	Revista

Vamos a relacionar las de una columna con la otra

Perro <i>(El perro es tan pequeño que duerme en una caja de zapatos)</i>	Caja
Teléfono <i>(Ambos son dos medios de comunicación de largas distancias)</i>	Radio
Bolígrafo <i>(Me tocó un bolígrafo de sorpresa en el roscón)</i>	Roscón
Sello <i>(Para la carta a mi hija, del otro lado del océano)</i>	Océano
Sartén <i>(Llamaron a la puerta y dejé la sartén en el fuego)</i>	Puerta
Lámpara <i>(Esta lámpara es de diseño, la vi en una prestigiosa revista)</i>	Revista

¿ Cuántas palabras recuerdas ahora ?
Vamos a completar de nuevo las parejas

	Caja
Teléfono	
	Roscón
	Océano
Sartén	
	Revista
	-



Formamos palabras con la letras de :

ROMANTICISMO

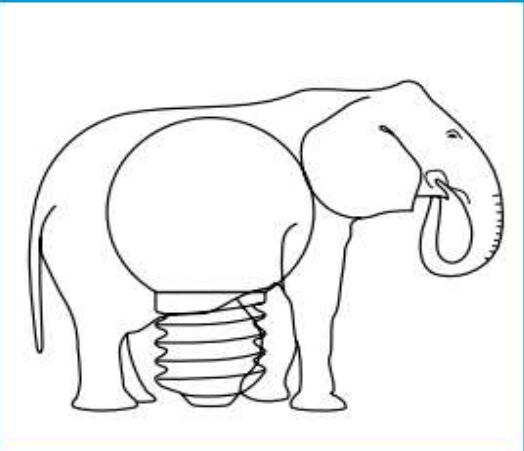
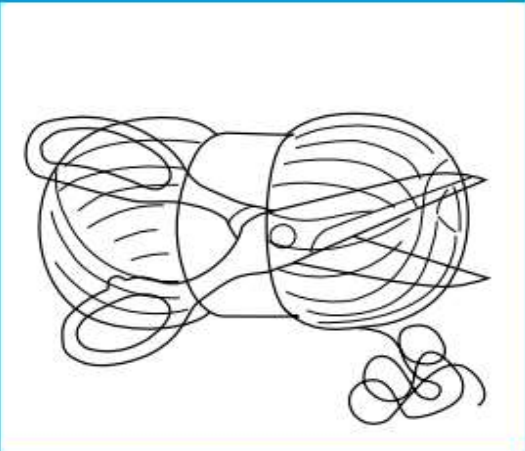
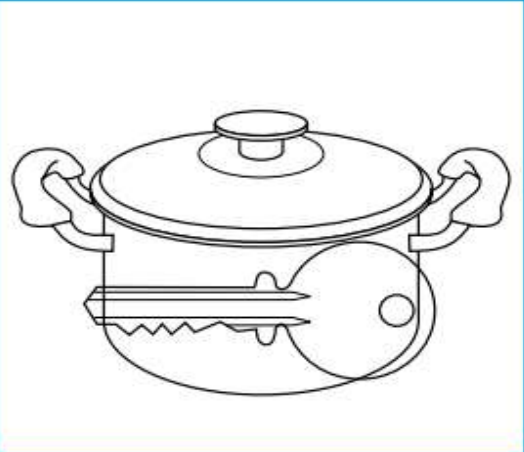
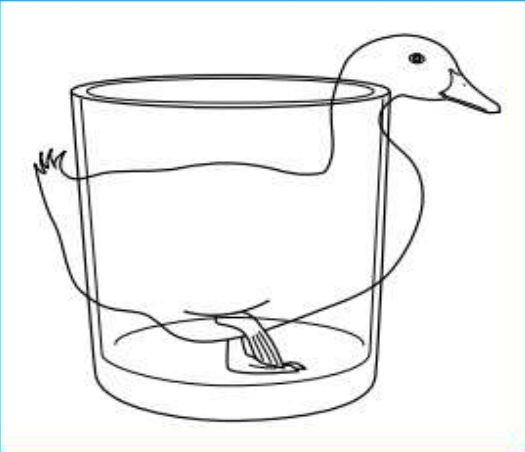

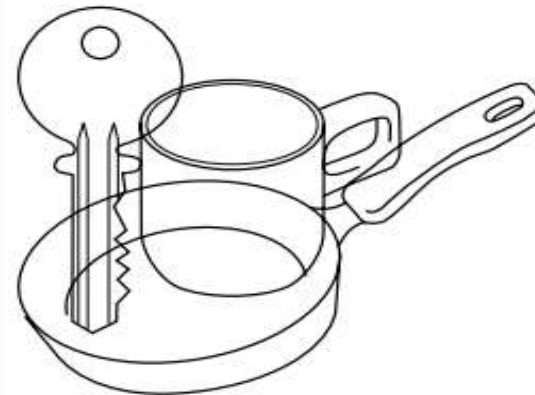
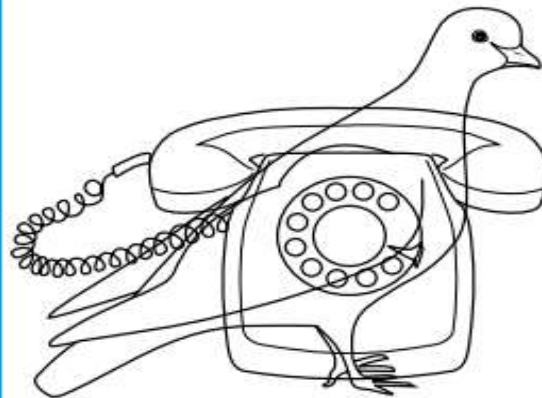
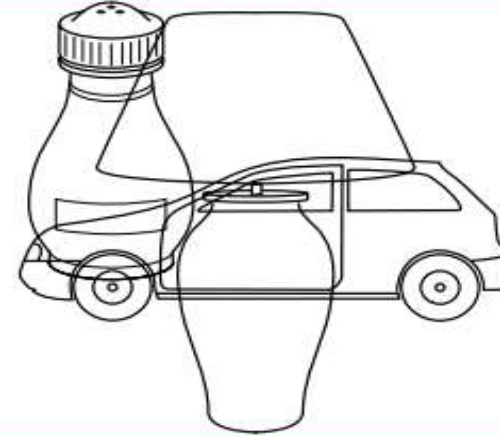
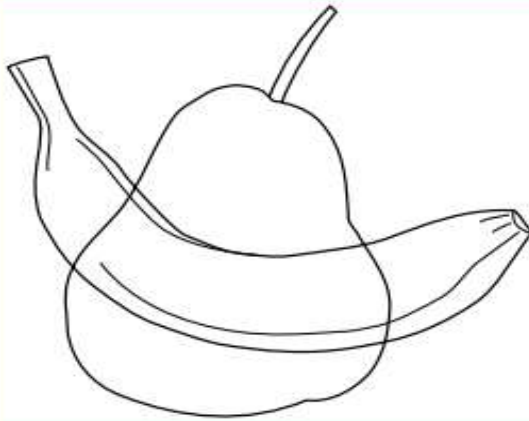

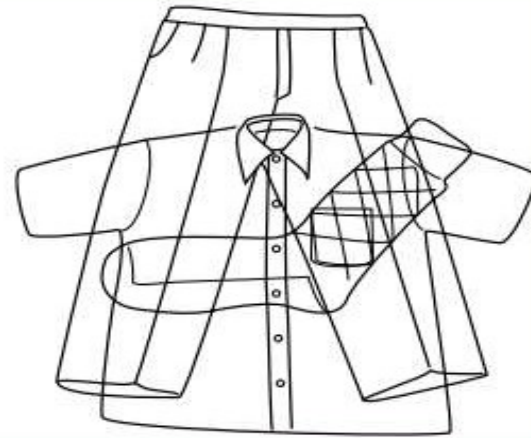
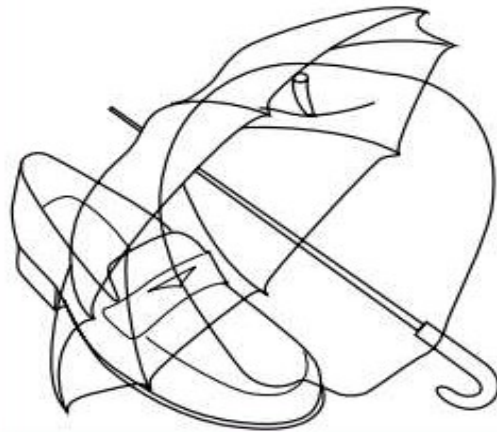
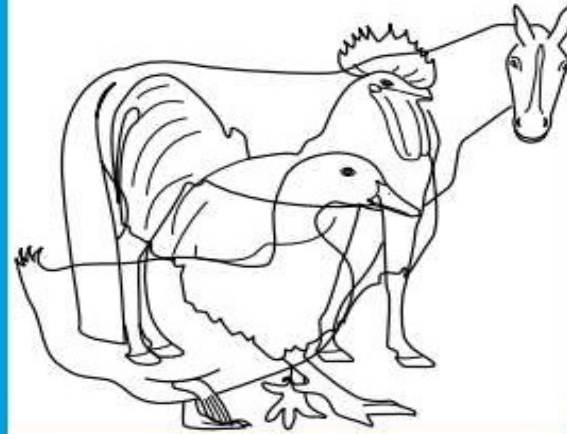
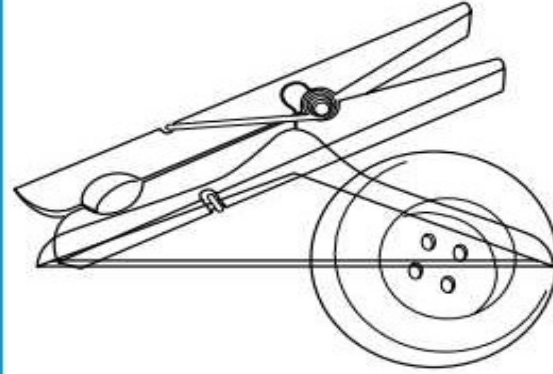
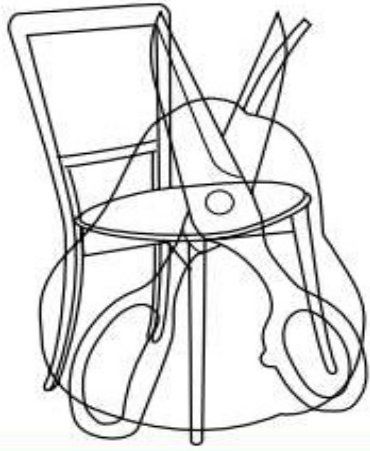

17. Pablo ha comprado una camiseta que le ha costado 6,57€, y una sudadera que le ha costado 11.50€, ¿Cuánto dinero se ha gastado?

datos

operaciones



solución:

www.edufichas.com

18. Marta y su prima han ido a una heladería. Si un helado cuesta 2,85 € y se han comido uno cada una, ¿Cuánto les ha costado?

datos

operaciones



solución:

21. Un caramelo cuesta 5 céntimos, y una piruleta cuesta 7. He comprado 6 caramelos y 3 piruletas. ¿Cuánto dinero me ha costado?

datos

operaciones



solución:

www.edufichas.com

22. Un trozo de tarta cuesta 0,50€. Si la tarta entera tiene 8 trozos, ¿Cuánto cuesta la tarta?

datos

operaciones



solución:



La Semana Santa es una tradición con siglos de historia en Valladolid. Aunque varios documentos fijan sus comienzos a finales del siglo XV, su verdadero impulso como acontecimiento religioso y cultural llegó en el siglo XX. Durante el siglo XIX las cofradías originales estuvieron a punto de desaparecer.

Actualmente existen 21 cofradías en Valladolid. La cofradía más antigua es la de Vera-Cruz y data de finales del siglo XV. Otras cofradías vallisoletanas de gran importancia histórica son la de la Pasión, Angustias, Piedad y Nazareno.

La procesión más importante es la de Viernes Santo, conocida como la "Procesión General de la Sagrada Pasión del Redentor". Es la que reúne a mayor número de asistentes y la mejor oportunidad para ver desfilar a las diferentes cofradías y para contemplar tallas del célebre escultor Gregorio Fernández.

Muchas de las tallas religiosas del Museo Nacional de Escultura de Valladolid salen en los pasos de Semana Santa de la ciudad, que se convierte en un auténtico museo al aire libre.



¿ En qué siglo comenzaron las procesiones de Semana santa en Valladolid?

¿ Cuántas cofradías existen actualmente?

¿ Cómo se llama la cofradía más antigua?

¿ Recuerdas el nombre de alguna otra cofradía?

¿ En qué día se celebra la procesión más importante?

¿ Recuerdas cómo se llama?

En la procesión desfilan tallas de un célebre escultor , ¿ recuerdas su nombre?

¿ En qué museo de Valladolid se guardan, durante el resto del año, muchas de las tallas que salen como pasos en las procesiones de Semana Santa ?



Completamos refranes con las vocales que faltan

A **q**u**i**en **m**adruga, **D**ios le **a**yuda.

l p_n, p_n, y _l_ v_n_, v_n_.

ll d_nd_ f_r_s, h_z l_ q_ v_r_s.

_ l_s d_z, _n l_ c_m _st_s; m_j_r
_nt_s q_ d_sp_s.

_ b_n h_mbr_, n_ h_y p_n d_r_.

_ b_n h_mbr_, n_ h_y p_n d_r_.

nd y_ c_l_nt_ y r_s l_ g_nt_.

_ p_n d_ q_nc_ d_s, h_mbr_ d_ tr_s
s_m_n_s.

Recordamos las actividades que hemos hecho

- 1.- La tía Monica
- 2.- Ejercicios de lápiz y papel
- 3.- Lamina , describir y recordar
- 4.- Recordar lista de palabras
- 5.- Formar palabras con las letras de ROMANTICISMO
- 6.- Figuras superpuestas
- 7.- Problemas
- 8.- Texto de las procesiones en Valladolid
- 9.- Completar refranes

SI TE APETECE, ACTIVIDAD PARA CASA:

Cuéntanos o trae escrita alguna trastada
que recuerdes de cuando eras niño...



A photograph of a person's hands raised in prayer, set against a background of a sunset over a body of water. The hands are in the foreground, reaching upwards. The background shows a bright sun low on the horizon, casting a golden glow over the water and sky. The top of the image features a decorative blue and white wave-like graphic.

DAMOS GRACIAS A DIOS

Toma, Señor y recibe
toda mi libertad,
mi memoria,
mi entendimiento
y toda mi voluntad.

Todo mi haber y mi poseer;
tu me lo diste
a ti, Señor, lo vuelvo;
todo es tuyo
dispón de ello según tu voluntad.

Dame tu amor y tu gracia
que esto me basta.

San Ignacio de Loyola

PRÓXIMA REUNIÓN:

Marzo

2023

Lu

Ma

Mi

Ju

Vi

Sa

Do

1

2

3

4

5

6

7

8

9

10

11

12

13

14

15

16

17

18

19

~~20~~

21

22

23

24

25

26

27

28

29

30

31

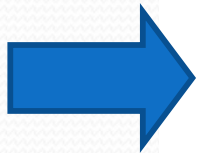

EJERCICIOS PARA CASA

Copia los dibujos en los recuadros de la derecha

Dibujo 1

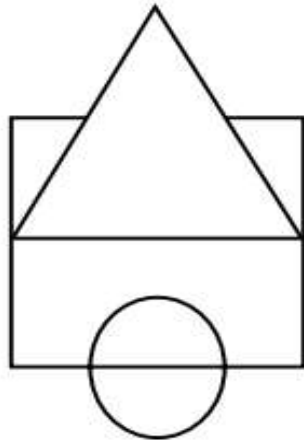

COPIA

Dibujo 2

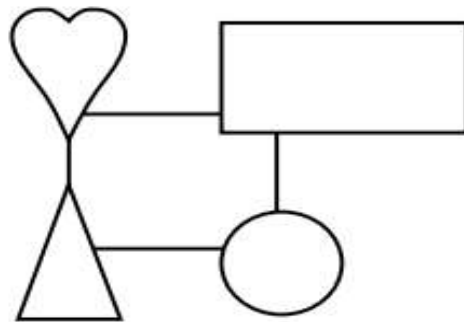

COPIA

INSTRUCCIÓN: Ordene alfabéticamente la siguiente lista de palabras y escribala en la columna de la derecha.

LISTA DE PALABRAS DESORDENADAS	LISTA DE PALABRAS ORDENADAS ALFABETICAMENTE
AIRE	
FRIO	
LLUVIA	
GRANIZO	
VERANO	
CALOR	
INVIERNO	
NIEVE	
OTOÑO	
HOJAS	
CALEFACCIÓN	
RADIADOR	
PARAGUAS	
ABRIGO	
BAÑADOR	
PLAYA	
MONTAÑA	
RIO	
TOALLA	
CAMPING	
HOTEL	
CHIRINGUITO	
RESTAURANTE	
NIÑOS	
ABUELA	
CREMA	
QUEMADURA	
FLOTADOR	
TREN	